

## 第11回全国スポーツ少年団バレーボール交流大会(1日目) 結果

コート 試合順	試合 No.	チーム名	都道府 県	各セット点数	チーム名	都道府 県	シード戦結果
------------	-----------	------	----------	--------	------	----------	--------

1組[Aコート ビックホエール]				1位	2位	3位	1・2組 シード獲得戦				
第1試合	1	クローバーズ	(静岡)	1	夢前	2	第7試合	試合No. 7			
第3試合	3	当山	(沖縄)	2	クローバーズ	1	1組1位	夢前 (兵庫)			
第5試合	5	当山	(沖縄)	0	夢前	2		2			
								21 21			
								18 18			
								0			
								横川東 (栃木)			
								2組1位			

3組[Bコート ビックホエール]				1位	2位	3位	3・4組 シード獲得戦				
第1試合	8	国見	(宮城)	0	高槻	2	第7試合	試合No. 14			
第3試合	10	西野	(島根)	1	国見	2	3組1位	高槻 (大阪)			
第5試合	12	西野	(島根)	0	高槻	2		2			
								21 21			
								13 18			
								0			
								大和田 (茨城)			
								4組1位			

5組[Cコート ビックホエール]				1位	2位	3位	5・6組 シード獲得戦				
第1試合	15	八斗木	(長崎)	2	大井	0	第7試合	試合No. 21			
第3試合	17	加茂	(新潟)	0	八斗木	2	5組1位	八斗木 (長崎)			
第5試合	19	加茂	(新潟)	2	大井	1		0			
								13 21			
								21 23			
								2			
								二上 (奈良)			
								6組1位			

7組[Dコート ビックホエール]				1位	2位	3位	7・8組 シード獲得戦				
第1試合	22	西伯	(鳥取)	0	北日野	2	第7試合	試合No. 28			
第3試合	24	中井	(神奈川)	2	西伯	0	7組1位	中井 (神奈川)			
第5試合	26	中井	(神奈川)	2	北日野	0		2			
								14 21 15			
								21 15 13			
								1			
								陵ヶ岡 (京都)			
								8組1位			

8組[Dコート ビックホエール]				1位	2位	3位				
第2試合	23	始良	(鹿児島)	0	陵ヶ岡	2				
第4試合	25	木崎野小	(青森)	1	始良	2				
第6試合	27	木崎野小	(青森)	0	陵ヶ岡	2				

# 第11回全国スポーツ少年団バレーボール交流大会 (1日目)結果

## 【ビッグホエール】

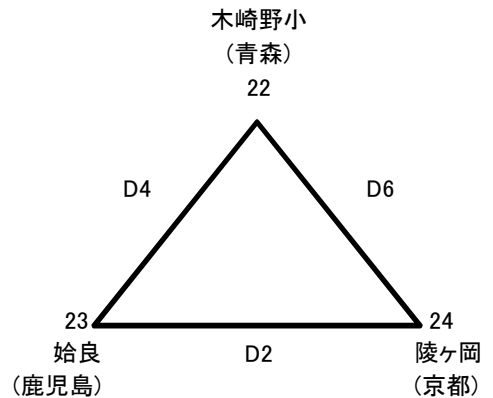
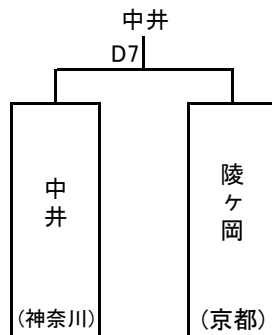
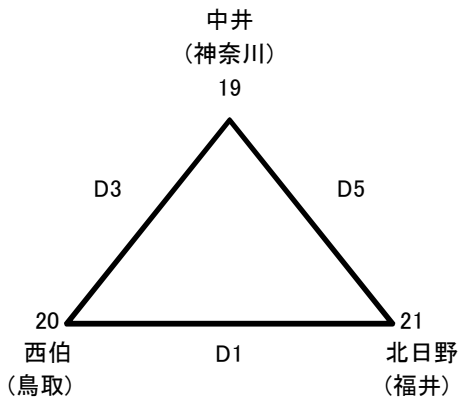
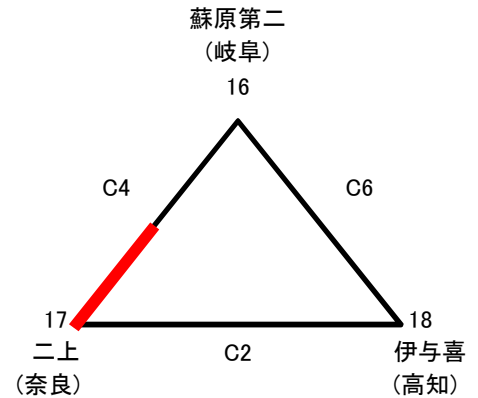
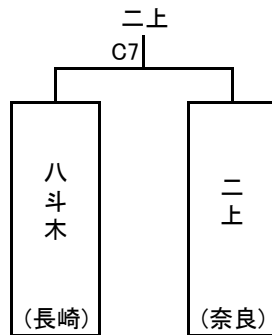
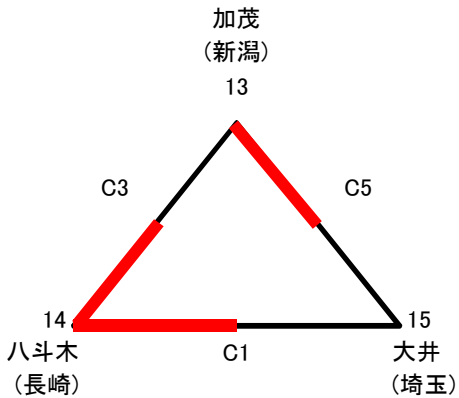
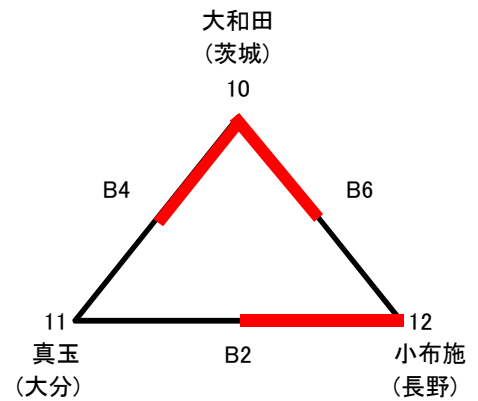
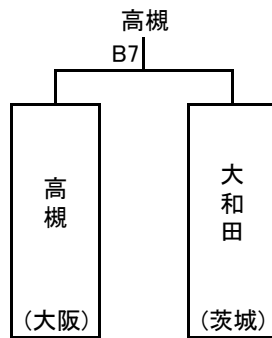
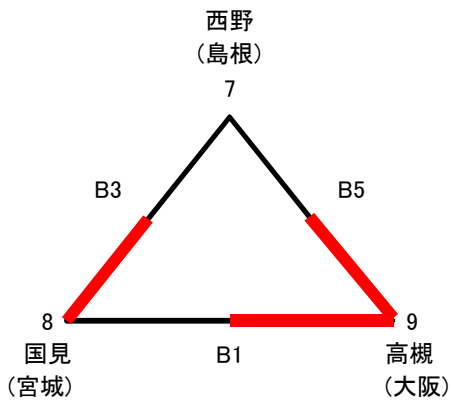
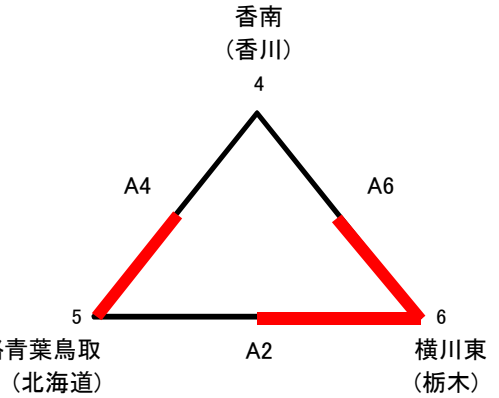
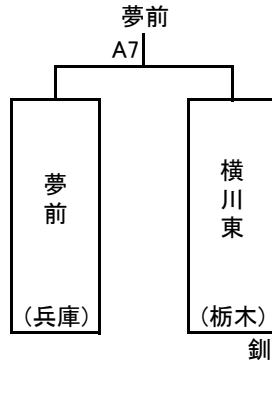
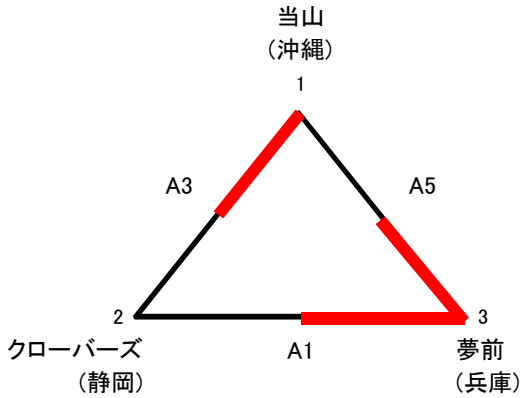

## 第11回全国スポーツ少年団バレーボール交流大会(1日目) 結果

コート 試合順	試合 No.	チーム名	都道府 県	各セット点数	チーム名	都道府 県	シード戦結果
------------	-----------	------	----------	--------	------	----------	--------

9組[Eコート ビックウェーブ]				1位	PIECE☆	2位	城南	3位	玉諸	<b>9・10組 シード獲得戦</b> 第7試合 試合No. 35 9組1位 PIECE☆ (山口) 1 <table style="margin-left: auto; margin-right: auto; border-collapse: collapse;"> <tr><td style="border: 1px solid black; padding: 2px;">15</td><td style="border: 1px solid black; padding: 2px;">21</td><td style="border: 1px solid black; padding: 2px;">9</td></tr> <tr><td style="border: 1px solid black; padding: 2px;"> </td><td style="border: 1px solid black; padding: 2px;"> </td><td style="border: 1px solid black; padding: 2px;"> </td></tr> <tr><td style="border: 1px solid black; padding: 2px;">21</td><td style="border: 1px solid black; padding: 2px;">18</td><td style="border: 1px solid black; padding: 2px;">15</td></tr> </table> 2 若浜 (山形) 10組1位	15	21	9				21	18	15
15	21	9																	
21	18	15																	
第1試合	29	城南	(佐賀)	2	(21-12)	(21-13)	(-)	0	玉諸		(山梨)								
第3試合	31	PIECE☆	(山口)	2	(21-16)	(21-19)	(-)	0	城南		(佐賀)								
第5試合	33	PIECE☆	(山口)	2	(21-11)	(15-21)	(15-9)	1	玉諸	(山梨)									
10組[Eコート ビックウェーブ]				1位	若浜	2位	二見	3位	荏原										
第2試合	30	二見	(三重)	0	(19-21)	(13-21)	(-)	2	若浜	(山形)									
第4試合	32	荏原	(愛媛)	1	(21-17)	(16-21)	(15-17)	2	二見	(三重)									
第6試合	34	荏原	(愛媛)	1	(21-19)	(19-21)	(13-15)	2	若浜	(山形)									

11組[Fコート ビックウェーブ]				1位	塚田	2位	三橋	3位	龍神	<b>11・12組 シード獲得戦</b> 第7試合 試合No. 42 11組1位 塚田 (千葉) 2 <table style="margin-left: auto; margin-right: auto; border-collapse: collapse;"> <tr><td style="border: 1px solid black; padding: 2px;">21</td><td style="border: 1px solid black; padding: 2px;">14</td><td style="border: 1px solid black; padding: 2px;">15</td></tr> <tr><td style="border: 1px solid black; padding: 2px;"> </td><td style="border: 1px solid black; padding: 2px;"> </td><td style="border: 1px solid black; padding: 2px;"> </td></tr> <tr><td style="border: 1px solid black; padding: 2px;">15</td><td style="border: 1px solid black; padding: 2px;">21</td><td style="border: 1px solid black; padding: 2px;">10</td></tr> </table> 1 大元 (岡山) 12組1位	21	14	15				15	21	10
21	14	15																	
15	21	10																	
第1試合	36	龍神	(和歌山B)	0	(16-21)	(22-24)	(-)	2	三橋		(福岡)								
第3試合	38	塚田	(千葉)	2	(21-15)	(21-15)	(-)	0	龍神		(和歌山B)								
第5試合	40	塚田	(千葉)	2	(21-16)	(21-18)	(-)	0	三橋	(福岡)									
12組[Fコート ビックウェーブ]				1位	大元	2位	豊橋	3位	奥州胆沢										
第2試合	37	大元	(岡山)	2	(21-17)	(18-21)	(15-12)	1	豊橋	(愛知)									
第4試合	39	奥州胆沢	(岩手)	0	(11-21)	(14-21)	(-)	2	大元	(岡山)									
第6試合	41	奥州胆沢	(岩手)	0	(18-21)	(11-21)	(-)	2	豊橋	(愛知)									

13組[Gコート ビックウェーブ]				1位	落合	2位	サンライズ	3位	西浅井	<b>13・14組 シード獲得戦</b> 第7試合 試合No. 49 13組1位 落合 (広島) 1 <table style="margin-left: auto; margin-right: auto; border-collapse: collapse;"> <tr><td style="border: 1px solid black; padding: 2px;">15</td><td style="border: 1px solid black; padding: 2px;">21</td><td style="border: 1px solid black; padding: 2px;">10</td></tr> <tr><td style="border: 1px solid black; padding: 2px;"> </td><td style="border: 1px solid black; padding: 2px;"> </td><td style="border: 1px solid black; padding: 2px;"> </td></tr> <tr><td style="border: 1px solid black; padding: 2px;">21</td><td style="border: 1px solid black; padding: 2px;">17</td><td style="border: 1px solid black; padding: 2px;">15</td></tr> </table> 2 三砂 (東京) 14組1位	15	21	10				21	17	15
15	21	10																	
21	17	15																	
第1試合	43	西浅井	(滋賀)	0	(15-21)	(18-21)	(-)	2	落合		(広島)								
第3試合	45	サンライズ	(石川)	2	(21-19)	(17-21)	(15-12)	1	西浅井		(滋賀)								
第5試合	47	サンライズ	(石川)	1	(21-16)	(13-21)	(9-15)	2	落合	(広島)									
14組[Gコート ビックウェーブ]				1位	三砂	2位	中央台	3位	熊本GLORY										
第2試合	44	三砂	(東京)	2	(21-14)	(13-21)	(15-11)	1	熊本GLORY	(熊本)									
第4試合	46	中央台	(福島)	0	(14-21)	(12-21)	(-)	2	三砂	(東京)									
第6試合	48	中央台	(福島)	2	(21-13)	(21-19)	(-)	0	熊本GLORY	(熊本)									

15組[Hコート 東公園体育館]				1位	有水	2位	八万南	3位	吉田	<b>15・16組 シード獲得戦</b> 第7試合 試合No. 56 15組1位 有水 (宮崎) 1 <table style="margin-left: auto; margin-right: auto; border-collapse: collapse;"> <tr><td style="border: 1px solid black; padding: 2px;">21</td><td style="border: 1px solid black; padding: 2px;">18</td><td style="border: 1px solid black; padding: 2px;">10</td></tr> <tr><td style="border: 1px solid black; padding: 2px;"> </td><td style="border: 1px solid black; padding: 2px;"> </td><td style="border: 1px solid black; padding: 2px;"> </td></tr> <tr><td style="border: 1px solid black; padding: 2px;">19</td><td style="border: 1px solid black; padding: 2px;">21</td><td style="border: 1px solid black; padding: 2px;">15</td></tr> </table> 2 成美 (富山) 16組1位	21	18	10				19	21	15
21	18	10																	
19	21	15																	
第1試合	50	有水	(宮崎)	0	(20-22)	(18-21)	(-)	2	吉田		(群馬)								
第3試合	52	八万南	(徳島)	0	(14-21)	(18-21)	(-)	2	有水		(宮崎)								
第5試合	54	八万南	(徳島)	2	(21-11)	(23-21)	(-)	0	吉田	(群馬)									
16組[Hコート 東公園体育館]				1位	成美	2位	STARS	3位	秋田ブレイザーズ										
第2試合	51	成美	(富山)	0	(18-21)	(19-21)	(-)	2	STARS	(和歌山A)									
第4試合	53	秋田ブレイザーズ	(秋田)	0	(16-21)	(18-21)	(-)	2	成美	(富山)									
第6試合	55	秋田ブレイザーズ	(秋田)	2	(24-22)	(22-20)	(-)	0	STARS	(和歌山A)									

# 第11回全国スポーツ少年団バレーボール交流大会 (1日目)結果

## 【ビッグウェーブ】

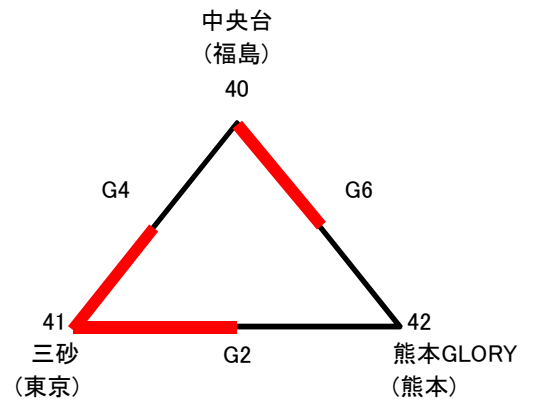
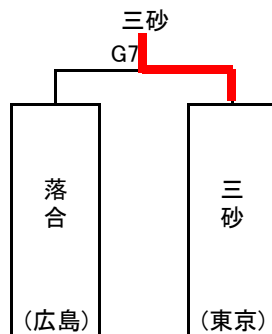
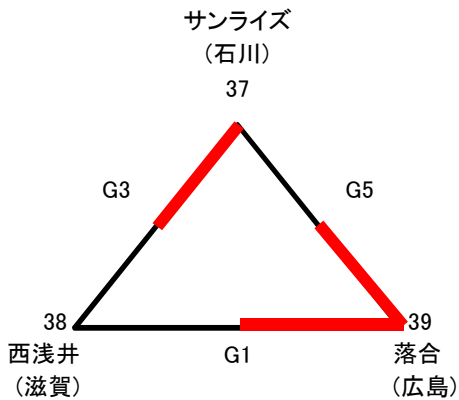
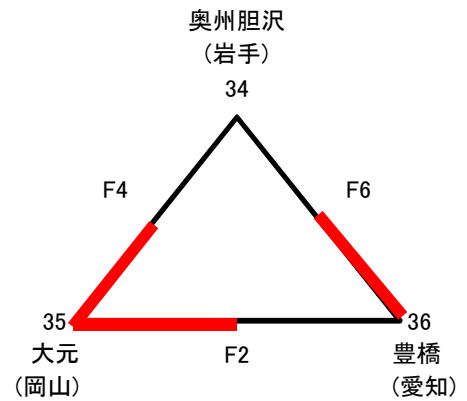
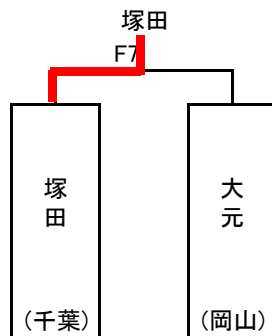
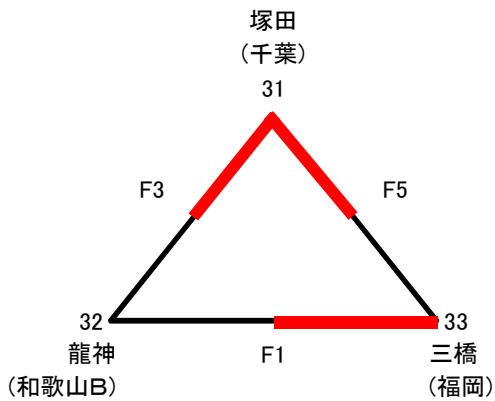
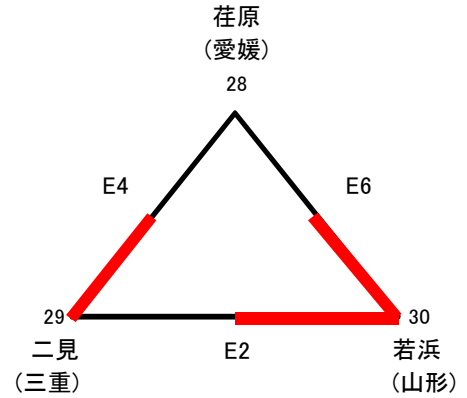
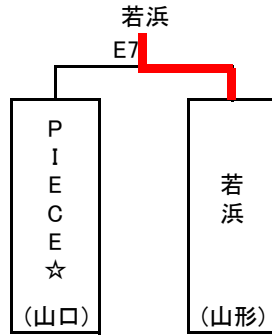
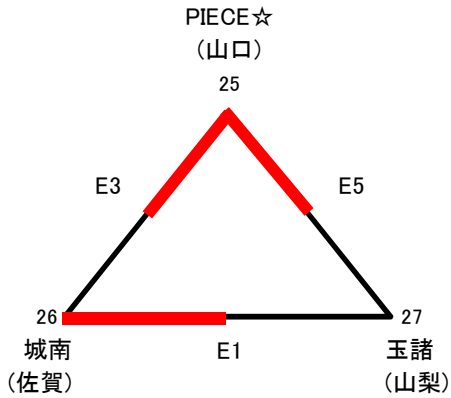

## 【東公園体育館】

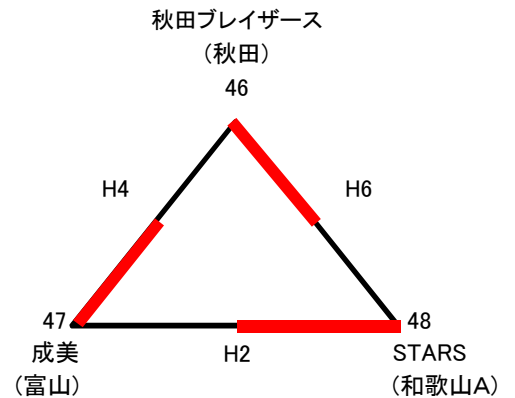
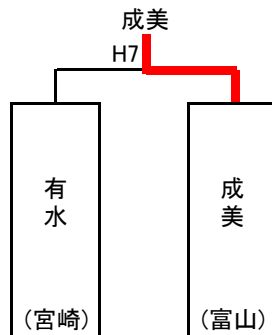
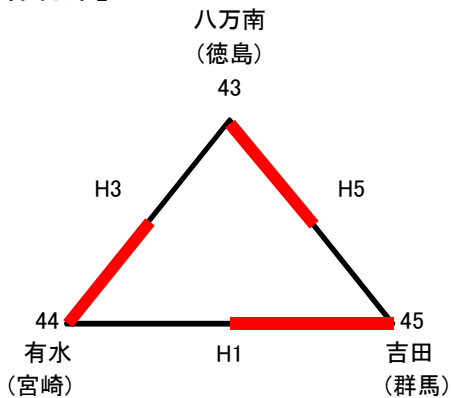

## 第11回全国スポーツ少年団バレーボール交流大会(2日目) 結果

コート 試合順	試合 No.	チーム名	都道府 県	各セット点数	チーム名	都道府 県	決定戦結果
------------	-----------	------	----------	--------	------	----------	-------

1組[Aコート ビックホエール]				1位 龍神	2位 若浜	3位 伊与喜	<b>1・2組 決定戦</b> 第7試合 試合No. 75 1組1位 龍神 (和歌山B) 0 ┌───┐ │ 20 9 │ │       │ │ 22 21 │ │ 2 │ 横川東 (栃木) 2組1位	
第1試合	69	龍神	(和歌山B)	2 (21-17)	(21-11)	(-)		0 伊与喜 (高知)
第3試合	71	若浜	(山形)	2 (21-13)	(19-21)	(15-9)		1 龍神 (和歌山B)
第5試合	73	若浜	(山形)	1 (18-21)	(21-10)	(15-17)		2 伊与喜 (高知)
2組[Bコート ビックホエール]				1位 横川東	2位 サンライズ	3位 中央台		
第2試合	70	中央台	(福島)	0 (13-21)	(15-21)	(-)	2 サンライズ (石川)	
第4試合	72	横川東	(栃木)	2 (21-19)	(21-18)	(-)	0 中央台 (福島)	
第6試合	74	横川東	(栃木)	2 (21-19)	(6-21)	(15-10)	1 サンライズ (石川)	

3組[Bコート ビックホエール]				1位 中井	2位 真玉	3位 クローバース	<b>3・4組 決定戦</b> 第7試合 試合No. 82 3組1位 中井 (神奈川) 2 ┌───┐ │ 21 21 │ │       │ │ 18 14 │ │ 0 │ 大元 (岡山) 4組1位	
第1試合	76	真玉	(大分)	2 (21-11)	(21-14)	(-)		0 クローバース (静岡)
第3試合	78	中井	(神奈川)	2 (21-14)	(21-18)	(-)		0 真玉 (大分)
第5試合	80	中井	(神奈川)	2 (21-13)	(21-13)	(-)		0 クローバース (静岡)
4組[Bコート ビックホエール]				1位 大元	2位 二見	3位 当山		
第2試合	77	当山	(沖縄)	0 (13-21)	(7-21)	(-)	2 二見 (三重)	
第4試合	79	大元	(岡山)	2 (21-13)	(21-11)	(-)	0 当山 (沖縄)	
第6試合	81	大元	(岡山)	2 (21-18)	(21-13)	(-)	0 二見 (三重)	

5組[Cコート ビックホエール]				1位 高槻	2位 木崎野小	3位 吉田	<b>5・6組 決定戦</b> 第7試合 試合No. 89 5組1位 高槻 (大阪) 2 ┌───┐ │ 21 13 15 │ │       │ │ 17 21 13 │ │ 1 │ 落合 (広島) 6組1位	
第1試合	83	吉田	(群馬)	1 (19-21)	(21-10)	(10-15)		2 木崎野小 (青森)
第3試合	85	高槻	(大阪)	2 (21-15)	(21-2)	(-)		0 吉田 (群馬)
第5試合	87	高槻	(大阪)	2 (21-14)	(21-9)	(-)		0 木崎野小 (青森)
6組[Cコート ビックホエール]				1位 落合	2位 小布施	3位 国見		
第2試合	84	国見	(宮城)	1 (21-19)	(16-21)	(8-15)	2 小布施 (長野)	
第4試合	86	落合	(広島)	2 (21-12)	(21-19)	(-)	0 国見 (宮城)	
第6試合	88	落合	(広島)	2 (21-15)	(18-21)	(15-12)	1 小布施 (長野)	

7組[Dコート ビックホエール]				1位 西浅井	2位 三砂	3位 玉諸	<b>7・8組 決定戦</b> 第7試合 試合No. 96 7組1位 西浅井 (滋賀) 1 ┌───┐ │ 17 21 7 │ │       │ │ 21 12 15 │ │ 2 │ 八斗木 (長崎) 8組1位	
第1試合	90	西浅井	(滋賀)	2 (15-21)	(21-14)	(15-8)		1 玉諸 (山梨)
第3試合	92	三砂	(東京)	1 (21-13)	(16-21)	(14-16)		2 西浅井 (滋賀)
第5試合	94	三砂	(東京)	2 (21-15)	(21-14)	(-)		0 玉諸 (山梨)
8組[Dコート ビックホエール]				1位 八斗木	2位 八万南	3位 城南		
第2試合	91	城南	(佐賀)	0 (11-21)	(15-21)	(-)	2 八万南 (徳島)	
第4試合	93	八斗木	(長崎)	2 (21-18)	(21-15)	(-)	0 城南 (佐賀)	
第6試合	95	八斗木	(長崎)	2 (17-21)	(21-14)	(15-9)	1 八万南 (徳島)	

# 第11回全国スポーツ少年団バレーボール交流大会 (2日目) 結果

## 【ビッグホエール】

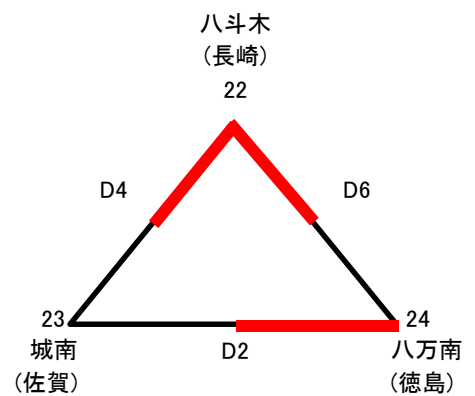
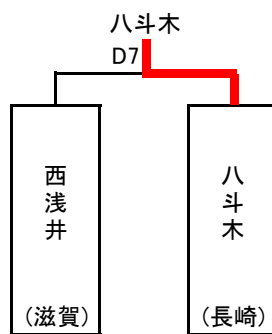
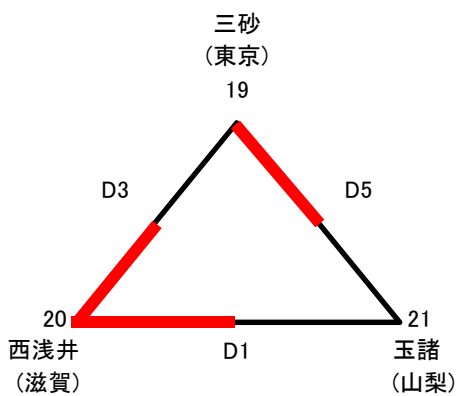
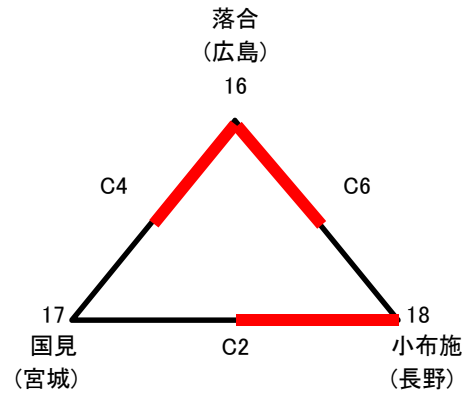
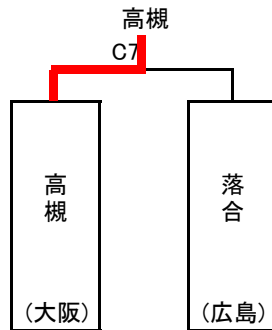
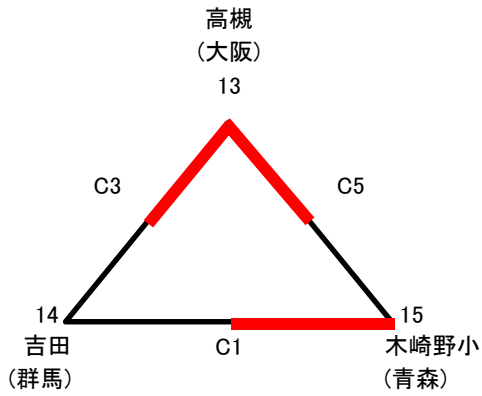
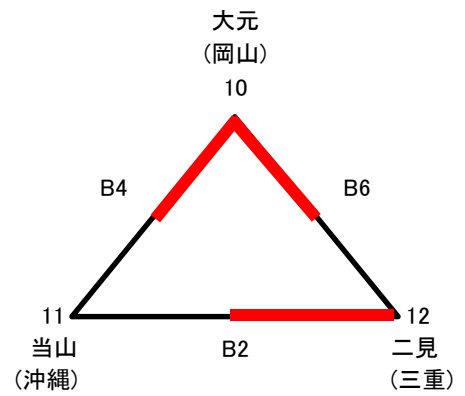
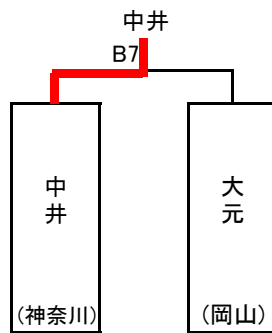
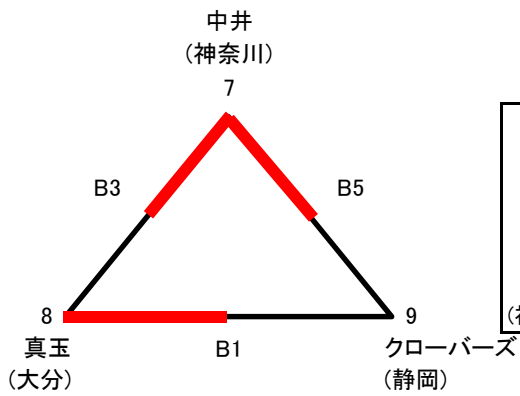
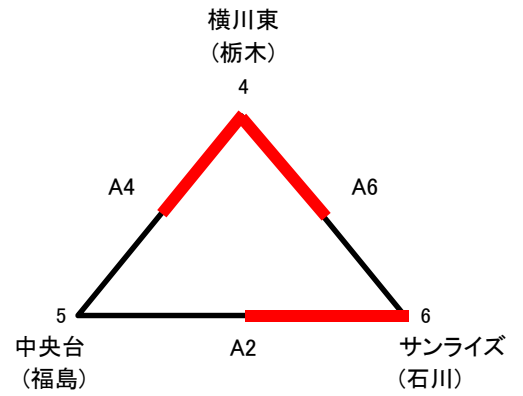
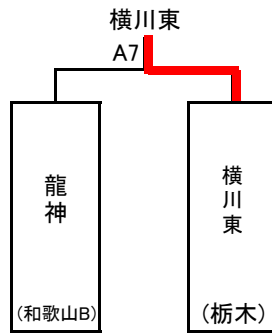
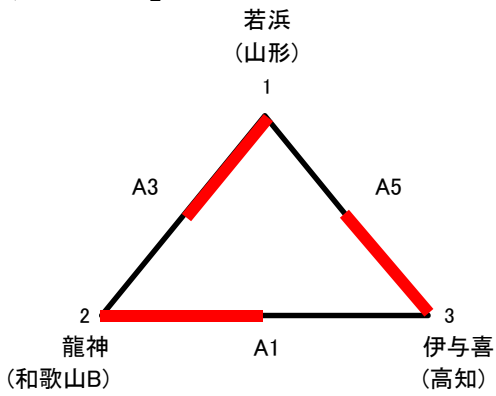

## 第11回全国スポーツ少年団バレーボール交流大会(2日目) 結果

コート 試合順	試合 No.	チーム名	都道 府県	各セット点数	チーム名	都道 府県	シード戦結果
------------	-----------	------	----------	--------	------	----------	--------

9組[Eコート ビックウェーブ]				1位	2位	3位	9・10組 決定戦	
第1試合	97	西伯	(鳥取)	2	西野	1	第7試合	試合No. 103
第3試合	99	夢前	(兵庫)	2	西伯	0	9組1位	
第5試合	101	夢前	(兵庫)	2	西野	0		夢前 (兵庫)
								2
								21 21
								9 11
								0
								大和田 (茨城)
								10組1位
10組[Eコート ビックウェーブ]				1位	2位	3位		
第2試合	98	加茂	(新潟)	0	三橋	2		
第4試合	100	大和田	(茨城)	2	加茂	1		
第6試合	102	大和田	(茨城)	2	三橋	0		

11組[Fコート ビックウェーブ]				1位	2位	3位	11・12組 決定戦	
第1試合	104	奥州胆沢	(岩手)	0	大井	2	第7試合	試合No. 110
第3試合	106	二上	(奈良)	2	奥州胆沢	0	11組1位	
第5試合	108	二上	(奈良)	2	大井	0		二上 (奈良)
								2
								21 21
								17 14
								0
								豊橋 (愛知)
								12組1位
12組[Fコート ビックウェーブ]				1位	2位	3位		
第2試合	105	豊橋	(愛知)	2	STARS	1		
第4試合	107	PIECE☆	(山口)	0	豊橋	2		
第6試合	109	PIECE☆	(山口)	0	STARS	2		

13組[Gコート ビックウェーブ]				1位	2位	3位	13・14組 決定戦	
第1試合	111	秋田ブレイザーズ	(秋田)	2	香南	0	第7試合	試合No. 117
第3試合	113	成美	(富山)	0	秋田ブレイザーズ	2	13組1位	
第5試合	115	成美	(富山)	0	香南	2		秋田ブレイザーズ (秋田)
								1
								21 19 18
								16 21 20
								2
								陵ヶ岡 (京都)
								14組1位
14組[Gコート ビックウェーブ]				1位	2位	3位		
第2試合	112	釧路青葉鳥取	(北海道)	2	蘇原第二	1		
第4試合	114	陵ヶ岡	(京都)	2	釧路青葉鳥取	1		
第6試合	116	陵ヶ岡	(京都)	2	蘇原第二	0		

15組[Hコート 東公園体育館]				1位	2位	3位	15・16組 決定戦	
第1試合	118	荏原	(愛媛)	2	熊本GLORY	0	第7試合	試合No. 124
第3試合	120	塚田	(千葉)	2	荏原	0	15組1位	
第5試合	122	塚田	(千葉)	2	熊本GLORY	0		塚田 (千葉)
								0
								15 22
								21 24
								2
								北日野 (福井)
								16組1位
16組[Hコート 東公園体育館]				1位	2位	3位		
第2試合	119	始良	(鹿児島)	0	北日野	2		
第4試合	121	有水	(宮崎)	2	始良	0		
第6試合	123	有水	(宮崎)	1	北日野	2		

# 第11回全国スポーツ少年団バレーボール交流大会（2日目）結果

## 【ビッグエーブ】

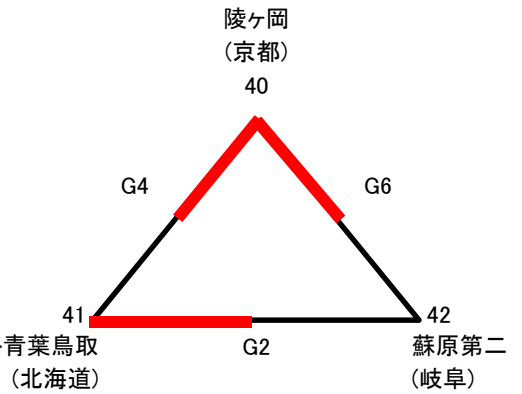
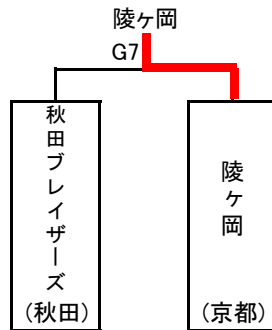
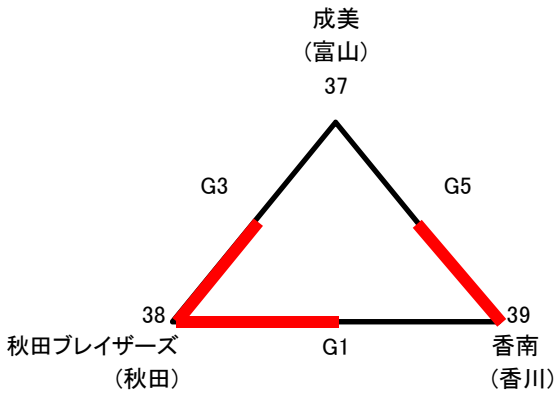
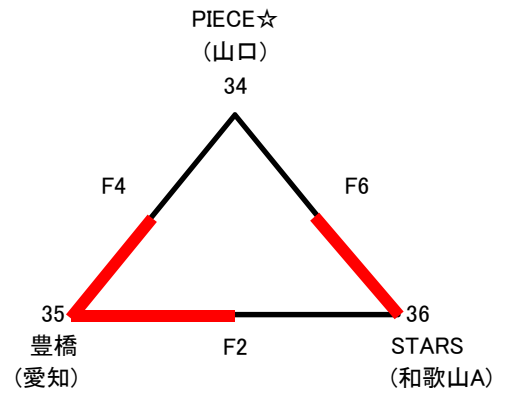
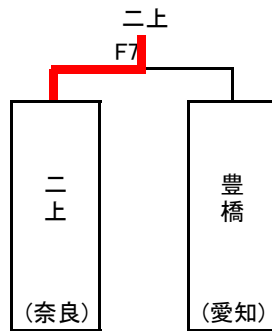
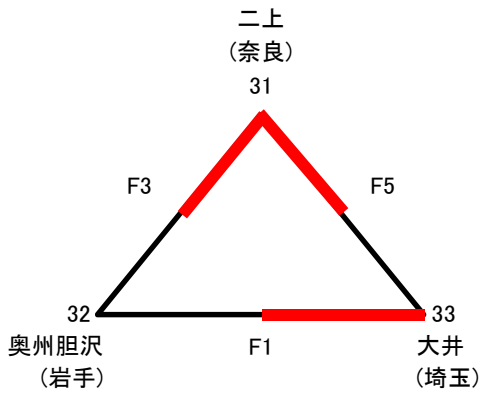
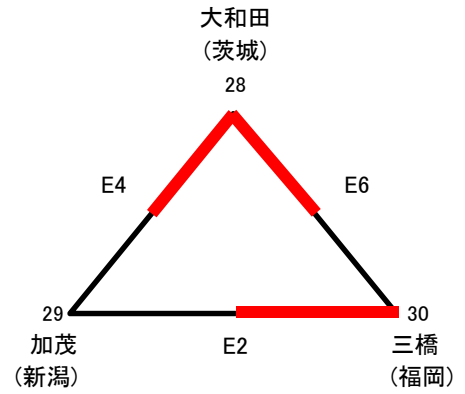
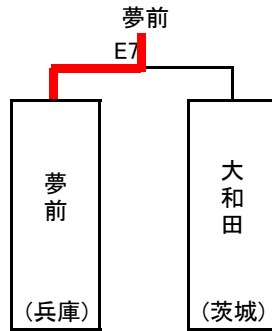
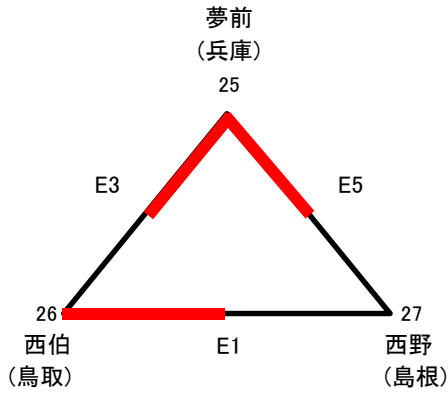

## 【東公園体育館】

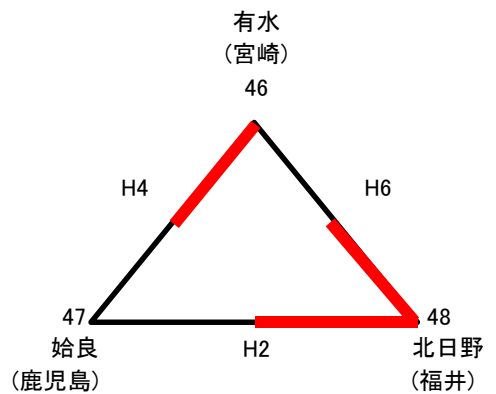
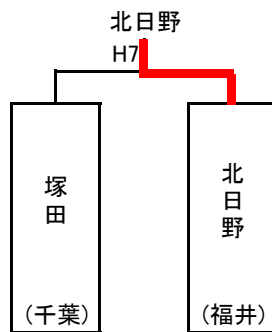
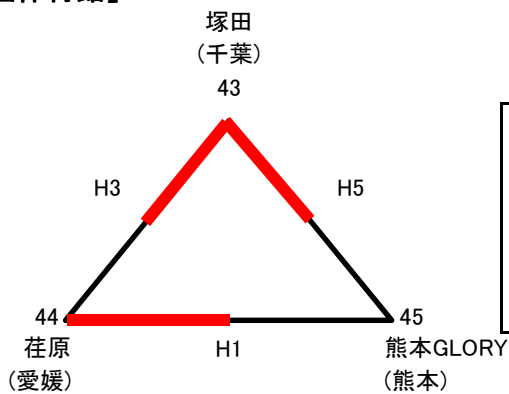



# 第11回全国スポーツ少年団バレーボール交流大会 (3日目)結果

## 【ビッグホエール】

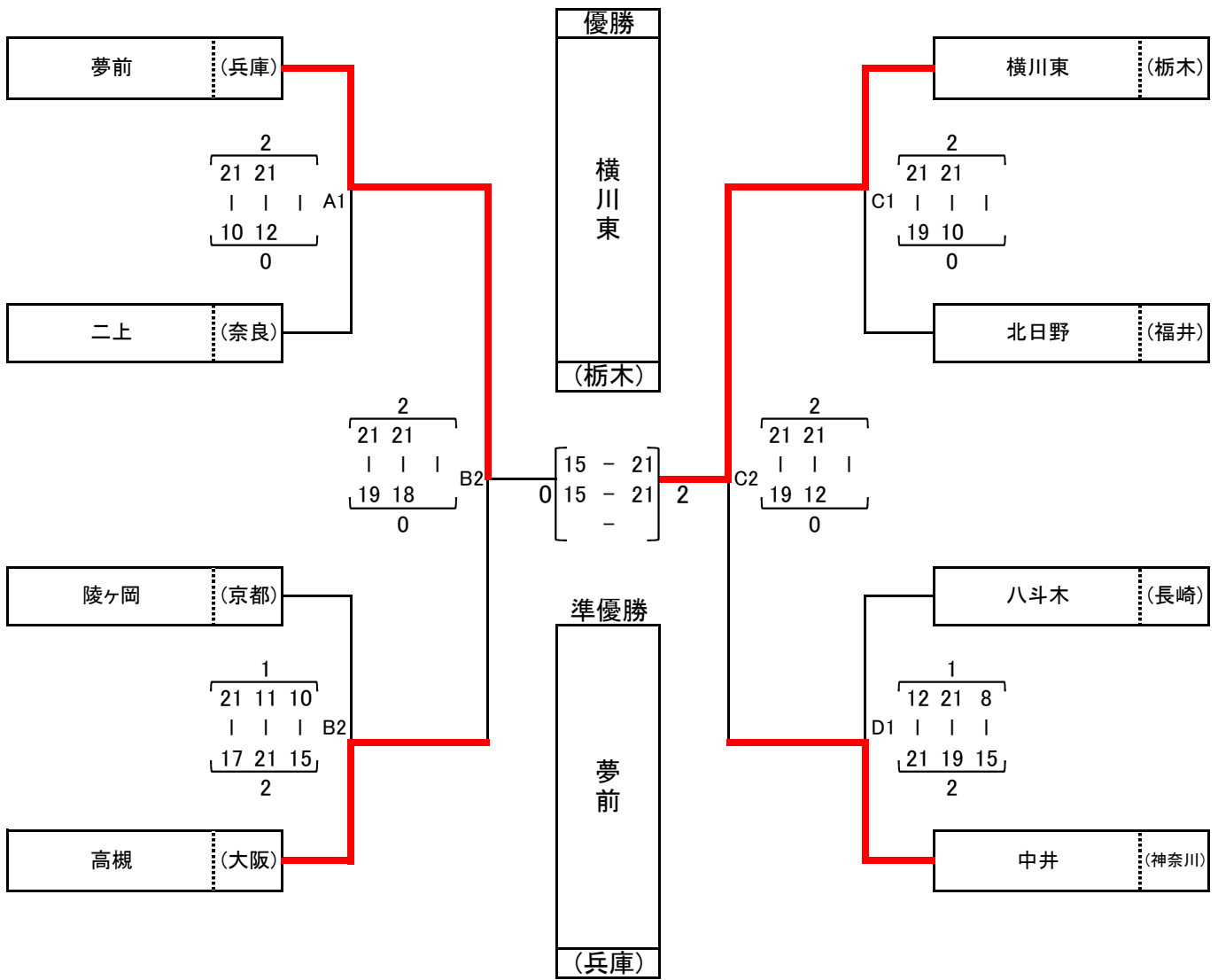

試合No.	チーム名	都道府県	セット得点	チーム名	都道府県
-------	------	------	-------	------	------

### 準々決勝

151	夢前	(兵庫)	2 ( 21 - 10 ) ( 21 - 12 ) ( - )	0	二上	(奈良)
152	陵ヶ岡	(京都)	1 ( 21 - 17 ) ( 11 - 21 ) ( 10 - 15 )	2	高槻	(大阪)
153	横川東	(栃木)	2 ( 21 - 19 ) ( 21 - 10 ) ( - )	0	北日野	(福井)
154	八斗木	(長崎)	1 ( 12 - 21 ) ( 21 - 19 ) ( 8 - 15 )	2	中井	(神奈川)

### 準決勝

155	夢前	(兵庫)	2 ( 21 - 19 ) ( 21 - 18 ) ( - )	0	高槻	(大阪)
156	横川東	(栃木)	2 ( 21 - 19 ) ( 21 - 12 ) ( - )	0	中井	(神奈川)

### 決勝

157	夢前	(兵庫)	0 ( 15 - 21 ) ( 15 - 21 ) ( - )	2	横川東	(栃木)
-----	----	------	---------------------------------	---	-----	------

## 第11回全国スポーツ少年団バレーボール交流大会 男子 結果

会場	コート	試合 No	チーム	セット		得点		セット	チーム
				1	2	1	2		
県立体育館	Aコート	125	湖西 (静岡)	1	2	25 - 23 17 - 21 12 - 15	0	2	紀の国 (和歌山)
		126	TEAMおおさき (宮城)	0	2	8 - 21 4 - 21 0 - 0	0	2	落合 (岡山)
		127	湖西 (静岡)	2	0	21 - 9 21 - 16 0 - 0	0	0	昭和KIDS (千葉)
		128	紀の国 (和歌山)	2	0	21 - 18 21 - 8 0 - 0	0	0	TEAMおおさき (宮城)
		129	落合 (岡山)	2	0	21 - 7 21 - 7 0 - 0	0	0	昭和KIDS (千葉)
		130	湖西 (静岡)	2	0	21 - 15 21 - 11 0 - 0	0	0	TEAMおおさき (宮城)
		131	紀の国 (和歌山)	2	0	25 - 23 21 - 10 0 - 0	0	0	昭和KIDS (千葉)
		132	湖西 (静岡)	1	2	13 - 21 21 - 14 4 - 15	2	2	落合 (岡山)
		133	TEAMおおさき (宮城)	2	0	21 - 19 21 - 16 0 - 0	0	0	昭和KIDS (千葉)
		134	紀の国 (和歌山)	0	2	14 - 21 15 - 21 0 - 0	2	2	落合 (岡山)

会場	コート	試合 No	チーム	セット		得点		セット	チーム
				1	2	1	2		
県立体育館	Bコート	135	上庄キッズ (福井)	2	0	21 - 10 21 - 5 0 - 0	0	0	野市 (高知)
		136	山王 (京都)	2	0	21 - 13 21 - 16 0 - 0	0	0	神楽岡 (北海道)
		137	上庄キッズ (福井)	2	0	21 - 15 21 - 15 0 - 0	0	0	高城台 (長崎)
		138	野市 (高知)	0	2	6 - 21 15 - 21 0 - 0	2	2	山王 (京都)
		139	神楽岡 (北海道)	2	0	21 - 12 21 - 19 0 - 0	0	0	高城台 (長崎)
		140	上庄キッズ (福井)	0	2	19 - 21 11 - 21 0 - 0	2	2	山王 (京都)
		141	野市 (高知)	0	2	11 - 21 6 - 21 0 - 0	2	2	高城台 (長崎)
		142	上庄キッズ (福井)	2	1	10 - 21 21 - 17 15 - 13	1	1	神楽岡 (北海道)
		143	山王 (京都)	2	0	21 - 10 21 - 15 0 - 0	0	0	高城台 (長崎)
		144	野市 (高知)	0	2	11 - 21 17 - 21 0 - 0	2	2	神楽岡 (北海道)

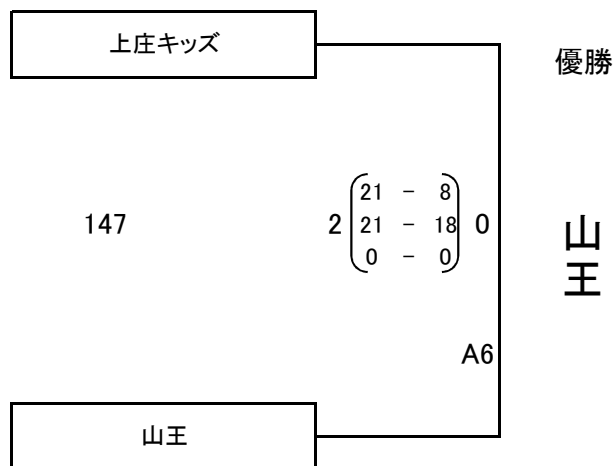
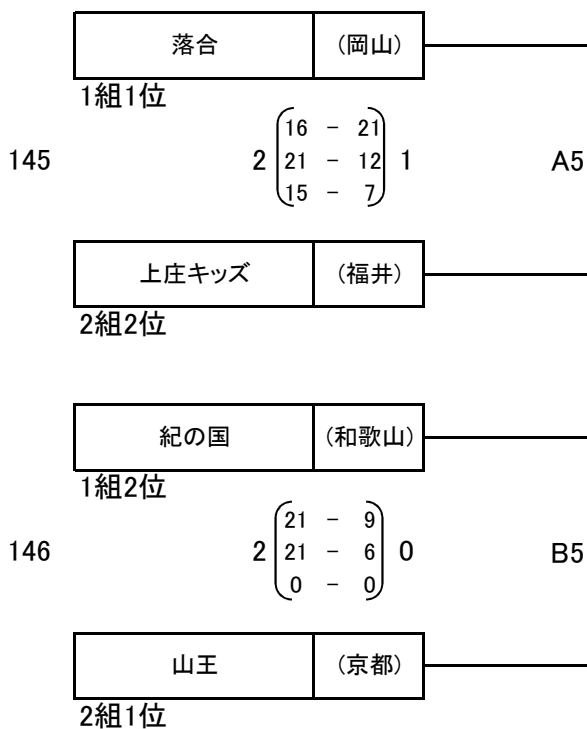

# 第11回全国スポーツ少年団バレーボール交流大会 男子 結果

【県立体育館】

